

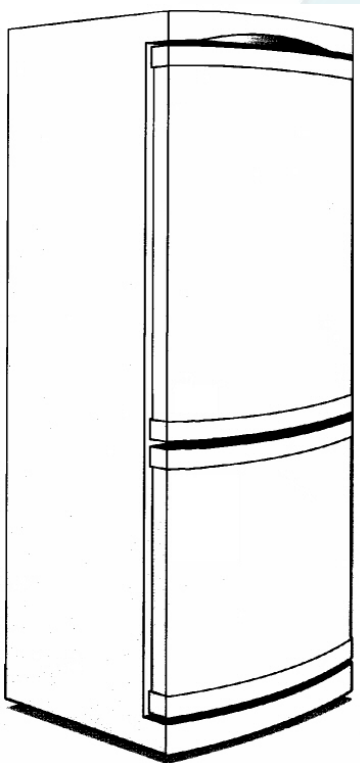

Инструкция по эксплуатации

**NF1-350.. / NF1-370.. / NF-347.. / NF1-340..
NF-340.. / NF-310.. / NF-315.. / NF-370..**



Teika

Чтобы избежать любого риска травм, повреждения оборудования или неправильного его использования, необходимо ознакомиться со следующими требованиями техники безопасности. (После ознакомления с инструкциями пользователя их необходимо хранить в надежном месте для справки.) В случае передачи холодильника другому владельцу необходимо также передать ему инструкции.



Предостережение

Показывает, что существует опасность для жизни или риск серьезных травм.



Внимание

Показывает, что существует риск травм или повреждения оборудования.



ПРЕДОСТЕРЕЖЕНИЕ

Запрещается подключать несколько устройств в одну розетку.

- Это может привести к перегреву и послужит причиной возникновения пожара.

Вилка питания не должна находиться рядом с задней стенкой холодильника.

- Поврежденная вилка питания может послужить причиной возникновения пожара вследствие перегрева.

Запрещается устанавливать и включать холодильник в неотапливаемом помещении.

- Существует опасность выхода из строя мотор-компрессора или возгорание.

Запрещается распылять воду на внешнюю или внутреннюю поверхность холодильника.

- Существует опасность возникновения пожара или удара током.

Запрещается перегибать шнур питания или помещать сверху тяжелые предметы.

- Это приводит к утрате возникновения пожара. Если шнур питания поврежден, он должен быть немедленно заменен изготовителем, его сервисным представителем или квалифицированным специалистом.

Запрещается вставлять шнур питания мокрыми руками.

- Можно получить удар током.

Запрещается помещать наполненную водой емкость наверх холодильника.

- Если вода прольется на электрические компоненты, это может привести к возникновению пожара или удару током.

Запрещается устанавливать холодильник во влажном месте, где на него может попадать вода.

- Повреждение изоляции электрических компонентов может привести к удару током или послужит причиной возникновения пожара.

Запрещается хранить легковоспалаемые или горючие вещества в холодильнике.

- Хранение бензина, растворителей, алкоголя, сжиженного газа или подобных веществ в холодильнике может привести к взрыву.

Запрещается самостоятельно разбирать, ремонтировать или переставлять прибор.

- Это может стать причиной возникновения пожара, привести к неправильной работе прибора, что может привести к травмам.

Необходимо выдернуть вилку питания из розетки прежде, чем приступить к замене внутренней лампы холодильника.

- В противном случае существует опасность удара током.

Прибор должен быть заземлен.

- В противном случае это может привести к повреждению оборудования или удару током.

При утилизации холодильника необходимо снять с него дверцу или вынуть полки.

- В таком случае ребенок не сможет быть заперт в холодильнике.



ВНИМАНИЕ

Запрещается помещать слишком большое количество продуктов в холодильник.

- При открытии дверцы продукты могут выпасть и стать причиной травм или повреждения оборудования.

Запрещается помещать бутылки из стекла любого типа в морозильное отделение.

- Емкость может лопнуть и стать причиной травм.

Если розетка разболтана, запрещается вставлять в нее вилку питания.

- Это может привести к удару током или пожару.

Запрещается отсоединять шнур питания, потянув за него.

- Существует риск отрыва провода и удара током.

ИНФОРМАЦИЯ О ХЛАДАГЕНТЕ

В качестве хладагента используется R-134a или R-600a. Количество и тип хладагента указаны на табличке с техническими данными, расположенной внутри прибора.

R-134a:



ПРИМЕЧАНИЕ

- Этот продукт содержит охлаждающую смесь (хладагент) в количестве, не противоречащем Киотскому протоколу.
- Свойства
Потенциал глобального потепления: 1300

R-600a



Данный прибор содержит небольшое количество хладагента - изобутана (R-600a), природного газа с высокой совместимостью с условиями окружающей среды, но также легко воспламеняющегося. Запрещается осуществлять самостоятельный ремонт изделия или использование при ремонте открытого пламени для сварки трубок системы. При транспортировке и установке прибора необходимо убедиться, что компоненты контура хладагента не повреждены.

Утечка хладагента из трубок может привести к возгоранию (при соприкосновении с открытым пламенем горелки), взрыву или послужит причиной травмы глаз. Если была обнаружена утечка, следует устранить открытое пламя или любые потенциальные источники возгорания и в течение нескольких минут проветривать помещение, в котором находится холодильник.

- Чтобы избежать образования горючей смеси газа с воздухом в случае возникновения утечки в контуре хладагента, следует рассчитать размеры помещения, в которое будет помещен холодильник, в зависимости от используемого количества хладагента. Размеры помещения должны составлять 1 м³ на каждые 8 г хладагента R-600a, используемого в приборе. Количество хладагента, используемое в конкретном приборе, указано на табличке с техническими данными внутри холодильника.
- Ни при каких условиях не разрешается запускать прибор с признаками повреждения. В таком случае следует обратиться в авторизованный сервисный центр .
- Этот прибор защищает окружающую среду, используя хладагент R-600a и циклопентан в качестве газообразователя.
- Свойства
Потенциал разрушения озона: 0
Потенциал глобального потепления: самый низкий



ПРЕДОСТЕРЕЖЕНИЕ

- Содержите вентиляционные отверстия в корпусе холодильника либо встроенного устройства свободными от помех.
- Запрещается использовать механические или прочие устройства для ускорения процесса разморозки, кроме тех случаев, когда это рекомендовано производителем.
- Запрещается повреждать контур хладагента.
- Запрещается использовать электрические приборы внутри отделений для хранения продуктов в холодильнике, кроме устройств тех типов, которые рекомендованы производителем.

- При монтаже холодильника и морозильника в стенах должны быть сделаны отверстия на расстоянии 10 см друг от друга. Если они не выполнены, могут упасть и послужить причиной травм или повреждения оборудования.



ПРЕДОСТЕРЕЖЕНИЕ

Запрещается хранить батарейки, фармацевтические препараты, научные образцы или другие чувствительные к температуре продукты в холодильнике.

- Продукты, требующие жестких температурных условий хранения не должны храниться в холодильнике.

Запрещается висеть на открытой двери холодильника. Это может привести к её перекосу нарушению работоспособности изделия.

- Не рекомендуется касаться любых контейнеров и продуктов, находящихся в морозильной камере, мокрыми руками.

- Это может привести к холодному ожогу. Удалить любые посторонние предметы с контактов вилки питания.

- В противном случае возникает опасность пожара. **Запрещается подсовывать руки под дно прибора.**

- Острые углы могут послужить причиной травм. **После отключения прибора от сети необходимо подождать, по меньшей мере, пять минут прежде, чем вновь подключить его к стеновой розетке.**

- Ненормальная работа морозильной камеры может вызвать повреждение оборудования.

Если прибор не используется в течение длительного периода времени, необходимо выдернуть вилку шнура питания из розетки.

- Повреждение изоляции может послужить причиной возникновения пожара.

Запрещается позволять детям играть с панелью управления на передней части прибора.

- Запрещается разрешать детям играть с прибором.
- Запрещается вставать или облокачиваться на базовую панель, выдвижные части, дверцу и т.д.
- Ремонт и техническое обслуживание прибора должны выполняться только квалифицированным специалистом. Неправильный ремонт, осуществленный лицом, не имеющим должной квалификации, является потенциальным источником опасности и может привести к критическим для пользователя последствиям.
- Никогда не следует употреблять кубики льда или мороженое сразу, после их извлечения из морозильной камеры. (Низкая температура продуктов может вызвать холодовой ожог.)



ВНИМАНИЕ

Хладагент, использующийся в холодильниках/морозильниках, а также газы в изоляционном материале требуют специальной утилизации. Перед утилизацией необходимо убедиться в том, что ни одна из трубок на задней стороне прибора не повреждена.

УСТАНОВКА

УСТАНОВКА ХОЛОДИЛЬНИКА / МОРОЗИЛЬНИКА

1. Освободить достаточное пространство и установить холодильник / морозильник на прочный, выровненный пол.
- Если прибор не будет выровнен, могут возникнуть необычные шумы и охлаждение может работать плохо.
2. Очистить холодильник / морозильник
- Протереть и очистить внутреннюю и внешнюю поверхность прибора чистой тканью.
3. Подключить холодильник / морозильник к стеновой розетке, используемой исключительно для подключения данного прибора.
- Прибор должен быть правильно заземлен.
4. Поместить пищу в холодильник.
- Рекомендуется дать прибору охладиться в течение 3~4 часов прежде, чем помещать в него продукты.
5. Между холодильником и стеной позади него должен оставаться зазор 60 мм.
- Недостаточный зазор может послужить причиной шума вследствие вибрации, ухудшения охлаждения, а также излишнему расходу электроэнергии.
6. Должна быть возможность доступа к вилке шнура питания без перемещения прибора.
7. Холодильник не сможет работать хорошо, если температура окружающей среды ниже 10°C.

Необходимо использовать заземленную розетку, к которой подключен только данный прибор:

- При использовании прибора с заземленным контактом нет необходимости в дополнительном заземлении.

Использование незаземленной розетки:

- Подключить провод заземления к стальной пластине и закопать ее в землю на глубину, по меньшей мере, 25 см.

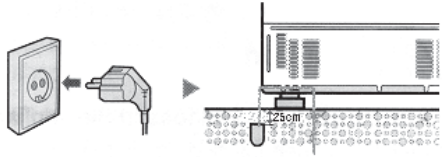

ВЫРАВНИВАНИЕ

Если передняя часть холодильника будет чуть выше задней, дверцу будет легче открывать и закрывать.

1. Прибор наклонен влево.

Поворачивать левую регулируемую ножку в направлении, указанном стрелкой, пока прибор не будет выровнен.



2. Прибор наклонен вправо.

Поворачивать правую регулируемую ножку в направлении, указанном стрелкой, пока прибор не будет выровнен.



ПОДГОТОВКА ХОЛОДИЛЬНИКА / МОРОЗИЛЬНИКА

Для подготовки прибора к эксплуатации и проверки его должного функционирования необходимо выполнить следующие шаги.

1. Установить все полки и отделения, снятые на время транспортировки, на нужные места.
2. Очистить камеру охлаждения / морозильную камеру и аксессуары, чтобы удалить пыль, накопившуюся за время упаковки и транспортировки холодильника.
3. Внутреннее освещение должно включаться при открытии двери холодильника.
4. Настроить температуру на минимальное значение и оставить холодильник включенным на один час. Морозильная камера должна слегка охладиться, а электродвигатель должен работать безотказно, издавая тихий гул и не производя шума. Холодильник оснащен компрессором, который включается и выключается для поддержания температуры внутри прибора. Когда компрессор еще новый, ему требуется приборка в течение периода времени вплоть до пяти месяцев. В течение этого времени, он производит издавать легкий шум. Это нормально и не свидетельствует о возникновении неисправности.
5. Загрузить продукты, когда в холодильнике установится достаточно низкая температура. Достижение нужного уровня температуры занимает несколько часов с момента пуска холодильника. Если прибор не работает должным образом, проверить подачу питания. Если неисправность сохраняется, следует связаться с поставщиком.

Данный прибор был сконструирован, произведен и реализован в соответствии с директивами ЕС 2006/95, 2004/108 и 96/57 и сертифицирован на территории Российской Федерации.

Для наиболее эффективного использования холодильника следует внимательно прочитать данное руководство. Хранить руководство в надежном месте для справки в дальнейшем. Рисунки, упоминаемые в тексте ниже - см. схему в конце руководства.

ОБЩИЕ СВЕДЕНИЯ О ДАННОМ УСТРОЙСТВЕ

- Данный прибор предназначен только для использования в домашних условиях.
- Использовать отделение морозильной камеры с 4 звездочками
 - для заморозки свежих и приготовленных пищевых продуктов,
 - для хранения замороженных продуктов и продуктов глубокой заморозки,
 - для выработки кубиков льда.
- Использовать отделение камеры охлаждения
 - для хранения свежих продуктов,
 - для охлаждения напитков.
- Отделение камеры охлаждения и морозильной камеры размораживаются автоматически.
- Благодаря циркуляции холодного воздуха (система циркуляции воздуха в несколько потоков) на всех полках отделения камеры охлаждения поддерживается одинаковая температура. Температура в специально разработанном отделении с низкой температурой поддерживается на уровне приблизительно 0°C, продлевая пищевую ценность и свежесть продуктов.

ПЕРЕД ПОДКЛЮЧЕНИЕМ К ЭЛЕКТРОСЕТИ

1. Подождать 2 часа после доставки прежде, чем подключить прибор к источнику питания, для обеспечения его безаварийной работы.
2. *Только для Великобритании.* Подключение к источникам питания:
 - Убедиться, что напряжение, указанное на табличке с техническими данными (8), соответствует напряжению в доме.
 - Провода шнура питания данного прибора окрашены согласно следующему коду:



ЗЕЛЕНЬИЙ и ЖЕЛТЫЙ = ЗАЗЕМЛЕНИЕ (ЗЕЛЕНЬИЙ или ЗЕЛЕНЬИЙ и ЖЕЛТЫЙ)

СИНИЙ = НЕЙТРАЛЬ (ЧЕРНЫЙ)

КОРИЧНЕВЫЙ = ФАЗА (КРАСНЫЙ)

Так как цвета проводов шнура питания данного прибора могут не соответствовать цветовой маркировке клемм розетки, необходимо действовать следующим образом:

- Провод, окрашенный ЗЕЛЕНЬИМ и ЖЕЛТЫМ цветами, должен быть подключен к клемме розетки, отмеченной буквой "E", либо символом заземления (\perp), либо ЗЕЛЕНЬИМ или ЗЕЛЕНЬИМ и ЖЕЛТЫМ цветом.
- Провод, окрашенный СИНИМ цветом, должен быть подключен к клемме, отмеченной буквой "N" или окрашенной ЧЕРНЫМ.
- Провод, окрашенный цветом КОРИЧНЕВЫМ, должен быть подключен к клемме, отмеченной буквой "L" или окрашенной КРАСНЫМ.

ОПИСАНИЕ ХОЛОДИЛЬНИКА

См. схему в конце руководства.

1. Полки.
2. Крышка ящика для овощей (материал может изменяться в зависимости от модели).
3. Внутреннее освещение для камеры охлаждения.
4. Каналы циркуляции воздуха.
5. Кнопка управления температурой камеры охлаждения и морозильной камеры.
6. Отделение с низкой температурой*.
7. Ящик для овощей: тип с 2 отделениями.
8. Табличка с техническими данными. Прикреплена внутри камеры охлаждения с левой стороны, рядом с ящиком для овощей (с серийным номером).
9. Лоток для кубиков льда.
10. Ящики для хранения и заморозки.
11. Контейнер для масла.
12. Отделение для масла.
13. Отделение для яиц и лоток для яиц.
14. Отделение для вина*.
15. Отделение для бутылок.
16. Отделение на дверце камеры охлаждения.
17. Регулируемые ножки.

* Только в некоторых моделях.

- Провод, окрашенный цветом КОРИЧНЕВЫМ, должен быть подключен к клемме, отмеченной буквой "L" или окрашенной КРАСНЫМ.

Если клеммы розетки не имеют маркировки или в случае возникновения сомнений относительно правильного порядка выполнения подключения, следует проконсультироваться с квалифицированным электриком.

3. *Только для Великобритании.* Литые вилки:
 - Применимо только, если установлена литая вилка.
 - При необходимости удаления литой вилки со шнура питания, ее необходимо отрезать и заменить другой подходящей вилкой.

другого прибора, поэтому следует удалить плавкий предохранитель и немедленно утилизировать вилку безопасным способом, чтобы никто, в особенности дети, не воткнул ее в розетку, что может создать угрозу безопасности.

- Если шнур питания требует замены, важно, чтобы эта операция выполнялась квалифицированным электриком, и шнур должен быть заменен только на гибкий кабель, приобретенный у производителя прибора.

- После замены плавкого предохранителя вилки необходимо повторно установить крышку плавкого предохранителя. Если крышка плавкого предохранителя утеряна, ее необходимо заменить другой. Цвет крышки плавкого предохранителя нужного типа соответствует цвету углубления на корпусе вилки либо цвету, написанному углубления на корпусе вилки либо в другом месте на вилке.

При заказе крышки плавкого предохранителя следует всегда указывать этот цвет.

- Должны использоваться только сменные плавкие предохранители 13 ампер, одобренные ASTA для вилки типа BS 1362.

4. Проверить информацию о напряжении на табличке с техническими данными (8).

5. Розетка должна быть легко доступна и не должна располагаться непосредственно за прибором.

6. Электрические подключения должны быть выполнены в соответствии с ГОСТ. Прибор должен быть заземлен согласно ГОСТу (подключен через должным образом заземленную вилку и розетку). Производитель не несет никакой ответственности за вред, нанесенный людям и животным, либо повреждения имущества в результате невыполнения этого требования.

7. В розетке должен использоваться плавкий предохранитель 10 А или более высокого значения.

8. Если вилка прибора и стенная розетка несовместимы, розетка должна быть заменена квалифицированным электриком.

9. Если шнур питания поврежден, он должен быть заменен производителем, либо его сервисным представителем, либо квалифицированным специалистом во избежание опасности.

10. Запрещается использовать удлинители, многоканальные переходники и т.д.

11. В некоторых странах вилка должна быть закреплена. Убедиться в том, что монтаж и электроподключения выполнены квалифицированным техником в соответствии с инструкциями производителя и согласно местных норм техники безопасности. Провода шнура питания окрашены в соответствии со следующим кодом:

- зелено-желтый = заземление
- синий = ноль
- коричневый = фаза.

ВАЖНО

1. Несмотря на то, что данное устройство было тщательно проверено перед упаковкой, следует проверить его еще раз на предмет:

- повреждений;
- правильного закрытия дверец.

Жалобы должны быть представлены дистрибьютору в течение 24 часов с момента доставки.

2. Инструкции по установке (6 нижеприведенных рисунков).

3. Хранить потенциально опасные упаковочные материалы (пластиковые пакеты и т.д.) в недоступном для детей месте, чтобы избежать риска застревания в них и удушья.

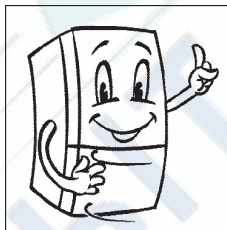

Проверить на предмет повреждений и правильного закрытия дверец.



Не ставить в непосредственной близости от источника тепла.

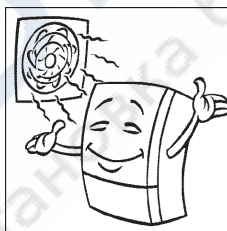

Сохранять помещение сухим и хорошо проветриваемым.

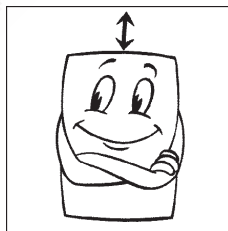

Оставить не меньше 5 см свободного пространства над холодильником для вентиляции.

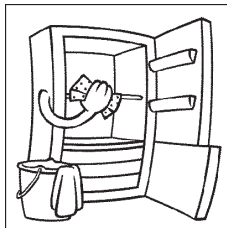

Произвести очистку внутри холодильника с помощью влажной тряпки.

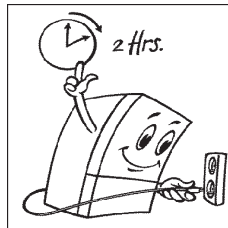

Подождать 2 часа перед подключением к электрической сети.

ОТКЛЮЧЕНИЕ

Примечание

Отключение электропитания: вынуть вилку из розетки, либо (если применяется) отключить двухполюсный прерыватель сети, расположенный выше розетки по цепи.

ЗАЩИТА ОКРУЖАЮЩЕЙ СРЕДЫ

- Упаковка может быть полностью переработана, что подтверждается соответствующим символом; следовать местным правилам утилизации.
- Прибор изготовлен из материалов многократного использования.
- При утилизации прибора необходимо убедиться в том, что кабель отключен от электросети. Затем отрезать

Общие рекомендации

<http://rembitteh.ru/>

Модель: NF1-350.../NF1-370.../NF1-340D...

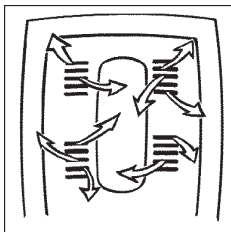

Держать вентиляционные отверстия открытыми.

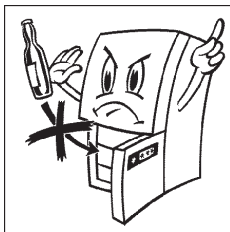

Не ставить стеклянные бутылки в отделения морозильной камеры. Бутылки могут лопнуть.



Кубики льда и мороженое прямо из морозильной камеры слишком холодны для употребления. Это может привести к холодным ожогам.

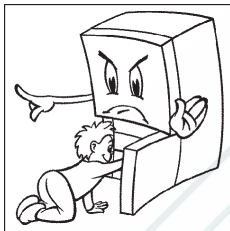

Не позволять детям играть или прятаться в холодильнике, это может привести к риску закрытия ребенка внутри холодильника и удушья.

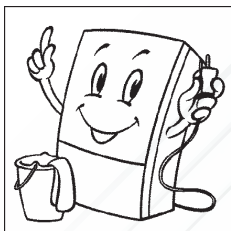

Всегда отключать питание холодильника перед очисткой и техническим обслуживанием.

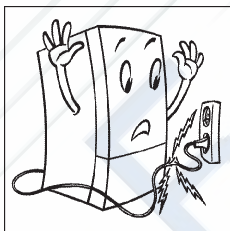

Чтобы избежать опасности, при повреждении шнура питания, он должен быть заменен производителем, либо его сервисным агентством, либо квалифицированным специалистом.

кабель и утилизировать прибор в соответствии с местными законами по утилизации отходов.

- В данном приборе не используются хлорфторуглероды (CFC), т.е. фреон (контур охлаждения содержит хладагент R-600a). Проверить этикетку компрессора на задней стенке прибора или наклейку внутри камеры охлаждения, чтобы узнать какой хладагент используется для данного холодильника.

МЕТОДИКА ИСПОЛЬЗОВАНИЯ КАМЕРЫ ОХЛАЖДЕНИЯ

1. Подключить шнур питания к электрической сети. (Подождать как минимум 2 часа после доставки: см. раздел "Перед подключением к электросети")

Продукты можно складывать в холодильник после 3 - 4 часов охлаждения.

- внутренняя подсветка включается при открытии двери;

- компрессор запускается и начинается охлаждение;

Подходящая температура хранения для свежих продуктов достигается в позиции "MID" при температуре окружающей среды 16 ~ 32°C.

1. На ПАНЕЛИ УПРАВЛЕНИЯ находятся шесть кнопок. "POWER" (Питание), "SUPER" (Быстрая заморозка), "DISP. TEMP." (Отображение температуры), "REF. TEMP." (Температура камеры охлаждения), "ECO" (Режим энергосбережения) и "LOCK" (Блокировка).



ПРИМЕЧАНИЕ: При подключении питания, загораются индикаторы на панели управления. При первом подключении настройка температуры для морозильной камеры и камеры охлаждения автоматически находится в позиции "3".

POWER (Питание)	Основной переключатель включения и выключения - для полного включения или выключения питания прибора.
SUPER (Быстрая заморозка)	Мгновенное охлаждение с мощной подачей холодного воздуха. Данная кнопка запускает функцию быстрой заморозки. Во время работы этой функции охлаждающее устройство остается постоянно включенным и поддерживает очень низкую температуру внутри морозильной камеры. При выходе из режима SUPER (Быстрая заморозка) путем нажатия данной кнопки, настройка режима вернется к состоянию, предшествующему включению функции.
DISP. TEMP. (Отображение температуры)	Отображение на дисплее температур камеры охлаждения и морозильной камеры. Если нажать данную кнопку один раз, в течение 5 секунд на дисплее будет отображаться текущая настройка температуры камеры охлаждения. Если нажать данную кнопку два раза, в течение 5 секунд на дисплее будет отображаться текущая настройка температуры морозильной камеры.
REF. TEMP. (Температура камеры охлаждения)	При нажатии данной кнопки один раз отображается индикация текущей настройки температуры. Пользователь может выставить новую температуру, продолжая нажимать на кнопку до тех пор, пока не отобразится нужная температура.
ECO (Режим энергосбережения)	Режим энергосбережения, например, если пользователь отсутствует в течение долгого периода времени. Индикатор ECO горит во время работы функции ECO (Режим энергосбережения). При выходе из режима ECO (Режим энергосбережения) путем нажатия данной кнопки, настройка режима вернется к состоянию, предшествующему включению функции.
LOCK (Блокировка)	Блокировка и разблокировка всех кнопок на ПАНЕЛИ УПРАВЛЕНИЯ. Если горит индикатор блокировки, ни одна другая кнопка не работает до повторного нажатия кнопки "LOCK" (Блокировка), чтобы отменить блокировку.

2. Чтобы изменить температуру камеры охлаждения, нажмите кнопку "REF. TEMP." (Температура камеры охлаждения). При нажатии данной кнопки, 6 позиций температуры отображаются в последовательности 3 _ 2 _ 1 _ 6 _ 5 _ 4 _ 3 _ 2 _ 1 _ 6 _ 5

3. Подходящая температура хранения для свежих продуктов достигается в позиции "3" при температуре окружающей среды 16 ~ 32°C.

ПРИМЕЧАНИЕ: После отключения электричества или сбоя в электроснабжении, при восстановлении подачи электричества устройством возвращается к первоначальным настройкам температуры.

<http://rembitteh.ru/>

Панель управления температурой (см. схему в конце руководства).



•	“FREEZER”	Индикатор режима температуры морозильной камеры.
•	“REFRIGERATOR”	Индикатор режима температуры камеры охлаждения.
•	1 “VAC”	Режим энергосбережения, например, если пользователь отсутствует в течение долгого периода времени.
•	2 “LOW”	Означает, что температура отделений морозильной камеры и камеры охлаждения теплее, чем температура позиции “MID”.
•	3 “MID”	Обозначает обычную температуру хранения.
•	4 “HIGH”	Означает, что температура отделений морозильной камеры и камеры охлаждения холоднее, чем их температуры позиции “MID”.
•	5 “SUPER FREEZING”	Быстрая заморозка с мощной подачей холодного воздуха.
•	Кнопка “TEMPERATURE CONTROL” (Управление температурой)	

- При подключении шнура питания к электросети, индикаторы *, *, * загораются и светятся красным из-за высокой температуры камер: по прошествии некоторого времени они загораются зеленым.
- внутренняя подсветка включается при открытии дверцы.
- компрессор запускается и начинается охлаждение.

1. Чтобы изменить температуру камеры охлаждения, нажмите кнопку *. При нажатии данной кнопки, индикаторы *, *, * и * будут загораться в последовательности. Нажимайте кнопку, чтобы настроить нужную температуру.

Примечание При первом подключении настройка температуры для морозильной камеры и камеры охлаждения автоматически находится на позиции “MID”.

2. Подходящая температура хранения для свежих продуктов достигается в позиции “MID” при температуре окружающей среды 16°C ~ 32°C.

ПРИМЕЧАНИЯ К ЗАМОРОЗКЕ И ХРАНЕНИЮ

1. Соблюдать сроки хранения, указанные производителем замороженных продуктов. Убедиться, что упаковка не повреждена.
2. Энергосбережение: хранение идентичных продуктов в одном месте сокращает количество открытий дверцы до минимума.
3. Продукты, пригодные для заморозки: мясо, птица, свежая рыба, овощи, фрукты, молочные продукты, хлеб, хлебобулочные изделия, приготовленная пища.
4. Продукты, не пригодные для заморозки: салат-латук, редис, виноград, яблоки и груши целиком, жирное мясо.
5. При самостоятельной заморозке продуктов, следует упаковывать их в соответствующих количествах. Для того чтобы продукты правильно заморозились с сохранением качества, не нужно превышать их количество, как это приведено ниже:
 - фрукты и овощи: до 1 кг,
 - мясо: до 2,5 кг.

6. Blanchировать овощи после мойки и порезки. (Содержать 2-3 минуты в кипящей воде; затем быстро охладить их, опустив в холодную воду. При использовании пароварки или микроволновой печи следовать инструкциям по эксплуатации данных устройств).
7. Хранить упаковки сухими, чтобы избежать их смерзания.
8. Замораживать новые продукты отдельно от уже замороженных.
9. Перед заморозкой не солить и не приправлять свежие продукты или бланшированные овощи. Другие продукты могут быть слегка посолены или приправлены. Интенсивность аромата некоторых специй может измениться.
10. Использовать специально подходящие для заморозки материалы или контейнеры, чтобы избежать потери качества во время разморозки.
11. Записать на упаковке дату заморозки и информацию о содержимом. Не превышать указанные сроки хранения, чтобы сохранить качество.
12. Не замораживать бутылки или банки с газированными напитками, так как они могут лопнуть.
13. Вынимать такое количество продуктов, которое требуется для оттаивания. Приготовить как можно скорее после оттаивания.

ПРИ ПОКУПКЕ ЗАМОРОЖЕННЫХ ПРОДУКТОВ

1. Убедиться, что упаковка не повреждена (повреждение может стать причиной порчи продуктов). Вздувшиеся упаковки и упаковки с влажными пятнами могли храниться неправильно, и могут быть частично размороженными.
2. Покупать замороженные продукты следует в последнюю очередь и перевозить их в герметичных пакетах.
3. Как можно скорее положить продукты в морозильную камеру.
4. Не замораживать частично размороженные продукты. Употребить их в течение 24 часов.
5. Обратит внимание на срок годности и информацию о хранении.

ОЧИСТКА

1. Всегда отключать устройство от электросети.
2. Не использовать абразивные чистящие средства. Периодически проводить очистку с помощью губки, смоченной в теплой воде. Можно использовать моющие средства с нейтральным показателем pH. Промыть и протереть насухо мягкой тканью.
3. Протереть снаружи мягкой тканью, смоченной в воде.
4. Периодически очищать переднюю воздухораспределительную решётку и радиатор с задней стороны с помощью пылесоса или щетки.

ОТСУТСТВИЕ ЭКСПЛУАТАЦИИ В ТЕЧЕНИЕ ДЛИТЕЛЬНОГО ПЕРИОДА ВРЕМЕНИ

1. Полностью разгрузить камеру охлаждения и морозильную камеру.
2. Отключить прибор от электросети.
3. Очистить и просушить обе камеры.
4. Оставить дверцы открытыми, чтобы предотвратить образование неприятных запахов.

ПОСЛЕПРОДАЖНОЕ ОБСЛУЖИВАНИЕ

Прежде чем обратиться в Авторизованный сервисный центр:

1. Попробовать устранить неисправность (см. раздел "руководство по поиску неисправностей").
2. Перезапустить устройство для проверки повторного возникновения неисправности. Если неисправность не устранена, отключить прибор и повторить попытку через час.
3. Если неисправность по-прежнему не устранена, следует обратиться в Сервисный центр, указав:
 - характер проблемы,
 - Модель холодильника,
 - сервисный номер (см. таблицу с техническими данными 8),
 - свой полный адрес, номер телефона и код города.

Примечание: изменение направления открытия дверцы, выполняющееся нашим отделом обслуживания клиентов, не входит в условия гарантии и рекомендуется доверять специалистам авторизованного сервисного центра.

РУКОВОДСТВО ПО ПОИСКУ НЕИСПРАВНОСТЕЙ

1. Устройство не работает. Проверить:
 - пробой электропитания,
 - правильно вставленную в розетку вилку,
 - (если применяется) подключение двухполюсного прерывателя питания,
 - повреждение кабеля питания,
 - правильную настройку управления температурой (5).
2. Температура внутри камер недостаточно низкая. Проверить:
 - закрытие дверец,
 - монтаж рядом с источником тепла,
 - препятствие циркуляции воздуха,
 - правильную настройку управления температурой (5).
3. Температура камеры охлаждения слишком низкая. Проверить:
 - правильную настройку управления температурой (5).
4. Внутреннее освещение не работает. См. пункт 1, а затем:
 - отключить устройство от электросети,
 - проверить лампочку и заменить ее при необходимости (макс.15 Вт).
 - чтобы заменить лампу, сначала удалить крышку лампы, вытолкнув нижнюю часть вверх и выгнув ее вперед.
 - вынуть лампу и заменить ее новой.
 - установить на место крышку лампы.

ИНФОРМАЦИЯ ОБ УПАКОВКЕ УСТРОЙСТВА

Все материалы являются экологически чистыми! Они могут быть безопасно свалены или сожжены на мусоросжигательном заводе!

О материалах: пластиковые части могут быть определены и переработаны, как это приведено ниже:

- PE: обозначает полиэтилен; например, внешнее покрытие и пакеты внутри.
- PS: обозначает пенополистирол; например, плиты, не содержащие фреон.

Картонные части сделаны из бумаги вторичной переработки и должны быть утилизированы в месте сбора для переработки макулатуры.

УТИЛИЗАЦИЯ ИСПОЛЬЗОВАННЫХ ЭЛЕКТРОПРИБОРОВ

По экологическим причинам, холодильная техника должна быть утилизирована должным образом. Это относится как к старым использованным приборам, так и к новым устройствам в конце их срока службы.

Внимание! Перед утилизацией старого оборудования необходимо сделать их неработоспособными. Вынуть вилку из электросети, перерезать шнур питания, демонтировать или вывести из строя все защелки. Это предотвращает опасность того, что во время игры дети могут запереть себя внутри электроприбора (опасность удушья!) или оказаться в другой, опасной для жизни ситуации.

Утилизация:

- Данный прибор не может быть утилизирован вместе с бытовыми отходами или крупногабаритным мусором.
- Холодильный контур, особенно теплообменник на задней стороне прибора, может быть не поврежден.
- Информация о графиках и местах сбора может быть получена от местных органов власти или мэрии.



ВНИМАНИЕ

Лампа холодильника может быть выключена, даже если дверца закрыта не до конца.

Примечание: Край дверцы и передняя сторона корпуса холодильника могут быть горячими. Это нормально и предназначено для предотвращения образования конденсата. Булькающие шумы и т.д. внутри холодильного контура - это нормально.

-000-

Данный прибор не предназначен для использования лицами (включая детей) с ограниченными физическими, сенсорными или умственными способностями, либо не имеющим опыта и знаний, кроме как под надзором либо, если они были проинструктированы во вопросе использования прибора лицами, ответственными за их безопасность.

Утилизация использованного электрического и электронного оборудования

Значение этого символа на устройстве, его аксессуарах, либо на упаковке означает, что данное устройство не должно утилизироваться как бытовые отходы. Его следует сдать в специальный сборный пункт для переработки электротехнического и электронного оборудования. В странах Европейского союза и других европейских странах, в которых существует система раздельного сбора использованных электротехнических и электронных устройств. Обеспечение правильной утилизации данного устройства, способствует защите окружающей среды и здоровья людей, которым в противном случае мог бы быть причинен вред вследствие ненадлежащей утилизации данного устройства. Переработка материалов поможет сохранить природные ресурсы. По этой причине, не следует утилизировать использованное электротехническое и электронное оборудование с бытовыми отходами. Для получения подробной информации о переработке устройства обращайтесь в местные органы власти, службу утилизации бытового мусора или в магазин, где было приобретено устройство.



- Методика перестановки дверцы в 5 этапов.

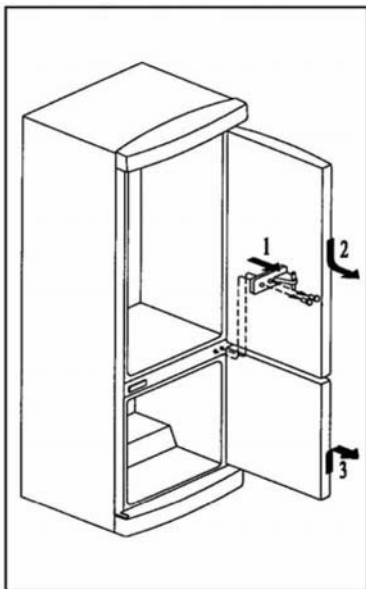

1

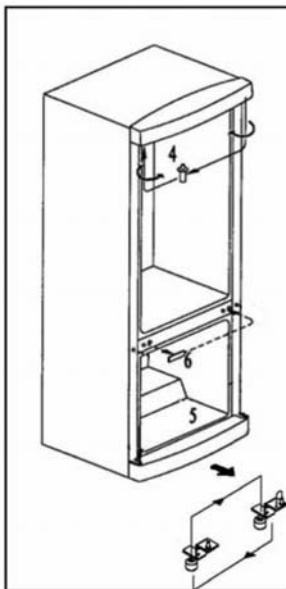

2

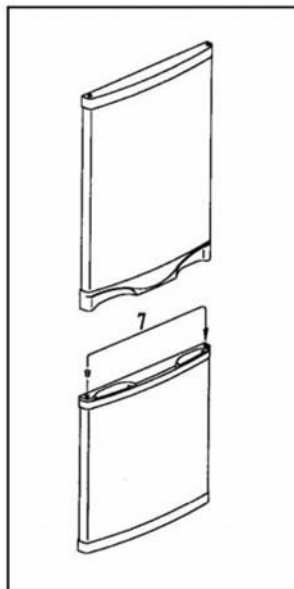

3

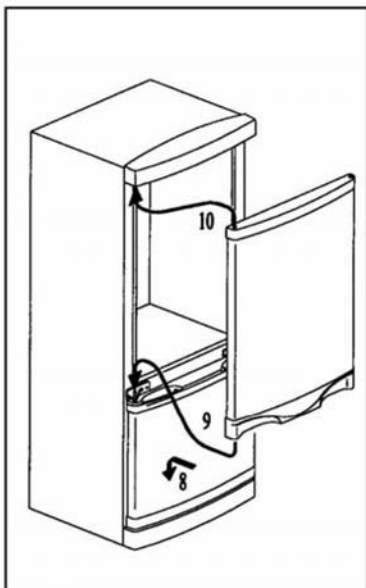

4

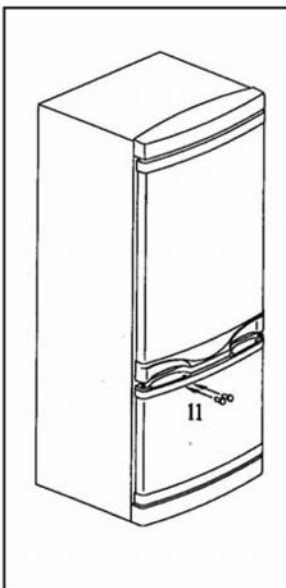

5

- Методика перестановки дверцы в 5 этапов. (утепленная ручка дверцы).

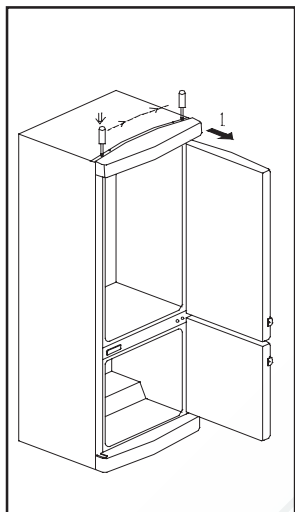

1

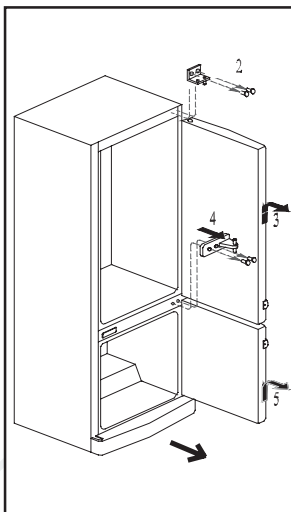

2

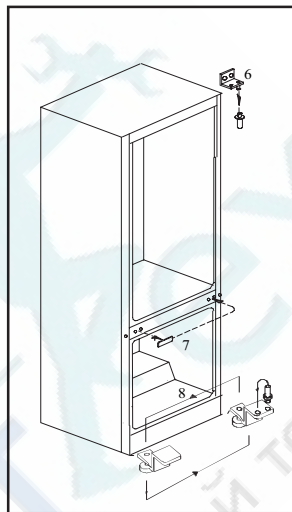

3

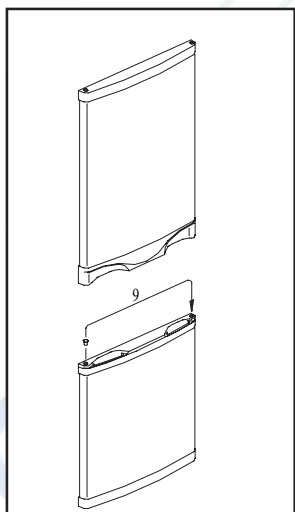

4

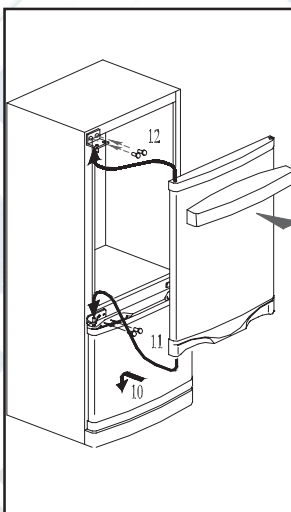

5

Камера охлаждения

SUPER	0°C
HIGH	1°C
MID	3°C
LOW	5°C
VAC	7°C

Отделение для холодных закусок

2°C ~ 2°C

Отделение для овощей

0°C ~ 5°C

Морозильная камера

SUPER	-23°C
HIGH	-22°C
MID	-20°C
LOW	-18°C
VAC	-16°C

